

**DUNAVOX**  
THE WINE COOLING EXPERT

## **DUNAVOX Horizon**

**SK** používateľský manuál v4.0-2026



# PREDSLOV

Vážený zákazník,

Ďakujeme, že ste si kúpili tento spotrebič a dôverovali Dunavoxu. Navrhli sme Tento produkt s najväčšou starostlivosťou a nádejou bude hrdým a dlhodobým prírastkom do vášho domu. Ak máte akékoľvek otázky ohľadom vášho spotrebiča, dajte nám vedieť, radi vám pomôžeme!

## DUNAVOX Horizon

- Push-to-open
- LCD dotykový displej
- WIFI + Smart App
- Integrovaný ventilačný systém
- Teleskopická drevená polica
- Viac-LED svetlo

## Produkty Horizon

DVH-19.50B.TO

DVH-19.50SS.TO

DVH-19.50C.TO

DVH-19.50MB.TO

DVH-25.65DB.TO

DVH-25.65DSS.TO

DVH-25.65DC.TO

DVH-44.120DB.TO

DVH-44.120DSS.TO

DVH-44.120DC.TO

DVH-70.185DB.TO

DVH-70.185DSS.TO

DVH-70.185DC.TO

1. O tomto dokumente	1
1.1. Jazyk	1
1.2. Relevantná dokumentácia	1
1.3. Použité symboly	1
2. Popis produktu	1
2.1. Konformita	1
3. Bezpečnosť	2
3.1. Zamýšľané použitie	2
3.2. Zamýšľaní používatelia	2
3.3. Bezpečnostné pokyny	2
4. Preprava a skladovanie	3
4.1. Doprava	4
4.2. Skladovanie	4
5. Inštalácia	4
5.1. Pred inštaláciou a používaním nového spotrebiča	4
5.2. Dôležité bezpečnostné pokyny	4
5.3. Inštalácia vinnej skrinky	5
5.4. Výber miesta	6
5.5. Príprava spotrebiča na inštaláciu	6
5.6. Pripojenie napájacieho zdroja	7
5.7. Umiestnenie spotrebiča	7
5.8. Obrátenie smeru dverí	7
5.9. Oprava skrinky	7
5.10. Dokončenie inštalácie	8
6. Obsluha spotrebiča	8
6.1. Tlačidlo ZAP/VYPNUTIE	8
6.2. Tlačidlo zámku	8
6.3. Tlačidlo prepínača funkcií	8
6.4. Tlačidlo na nastavenie funkcie	9
6.5. Nastavenie teploty	9
6.6. Stránka nastavení prevádzkového režimu	9
6.7. Stránka s nastaveniami režimu svetla	10
6.8. Stránka s nastavením jasu svetla	10
6.9. Stránka s nastavením svetlých farieb	10
6.10. Voľba medzi °C/F	10
6.11. Kroky používania WIFI	10
6.12. Sieťové rozhranie	11
7. Police	11
7.1. Inštalácia koľajníc	11
8. Dvere	12
8.1. Ako zmeniť uhol otvorenia dverí pre 2-zónové modely	12
8.2. Ako zmeniť uhol otvorenia dverí pre 1-zónový model	13
8.3. Použitie funkcie push-to-open dverí	13
8.4. Resetovanie počiatočnej pozície	14
8.5. Ako nastaviť tlačné dvierka	14
9. Teplota	14
9.1. Zóny	15
9.2. Ovládanie teploty	15
9.3. Skladovanie vína	15
9.4. Prídanie krabice na vlhkosť (voliteľné)	16
10. Úspora energie	16
11. Starostlivosť a údržba	16
11.1. Čistenie	16
11.2. Odmrazovanie spotrebiča	17
12. Výpadok elektriny	17
13. Dovoľenka	17
14. Presunutie chladiča na víno	17
15. Často kladené otázky	17
16. Likvidácia	19
17. Záruka	19

# 1. O TOMTO DOKUMENTE

Tento manuál je použiteľný pre všetky modely Horizon od Dunavoxu. Ak sú kapitoly použiteľné len pre niektoré modely, bude to uvedené v názve alebo na začiatku kapitoly.

Pred použitím produktu si prečítajte a pochopte tento manuál. Tento manuál si starostlivo uložte pre budúce použitie. Vyhradzujeme si právo zmeniť parametre bez predchádzajúceho oznámenia.

## 1.1. Jazyk

Táto príručka je pôvodne napísaná v angličtine. Všetky ostatné jazykové verzie sú prekladmi pôvodného textu. Ak váš preferovaný jazyk nie je dostupný v tlačenej verzii, navštívte našu webovú stránku a vyhľadajte svoj zodpovedajúci model, aby ste si mohli stiahnuť používateľskú príručku v požadovanom jazyku.

## 1.2. Relevantná dokumentácia

K tomuto spotrebiču je dostupná nasledujúca dokumentácia:

Dokument	Poloha
Používateľská príručka	Tento dokument
Energetický štítok	Zabalené v spotrebiči
Výkres inštalácie	

## 1.3. Použité symboly

Tento manuál obsahuje bezpečnostné pokyny. Ignorovanie týchto pokynov môže viesť k zraneniu alebo poškodeniu spotrebiča. Každý bezpečnostný pokyn je označený signálnym slovom. Signálne slovo zodpovedá úrovni rizika opisanej nebezpečnej situácie.

<b>UPOZORNENIE!</b>	Tento symbol označuje nebezpečnú situáciu, ktorá, ak sa jej nevyhne, môže viesť k smrti alebo vážnemu zraneniu.
<b>POZOR!</b>	Tento symbol označuje nebezpečnú situáciu, ktorá, ak sa jej nevyhne, môže viesť k miernemu alebo stredne ťažkému zraneniu.
<b>UPOZORNENIE</b>	Tento symbol označuje situáciu, ktorá, ak sa jej nevyhne, môže viesť k poškodeniu produktu.

Ostatné symboly v tomto manuáli neodkazujú na bezpečnosť.

<b>Tip!</b>	Tento symbol označuje tip, ktorý je užitočný pre niektorých používateľov.
-------------	---

# 2. POPIS PRODUKTU

Tento spotrebič je kvalitný chladíč na víno s prémiovým vzhľadom a pocitom. Spotrebič je vybavený dynamickým klimatickým režimom, ktorý je ideálny na dlhodobé skladovanie vínnych fliaš.

Nasledujúca tabuľka zobrazuje počet zón a kapacitu fliaš podľa modelu.

	Horizon			
	19	25	44	70
Počet zón	1	2	2	2
Kapacita fliaše	19	25	44	70

Kompletný zoznam špecifikácií nájdete v prílohe 1.

## 2.1. Konformita

Tento spotrebič je navrhnutý a testovaný podľa nasledujúcich predpisov a smerníc:

LVD 2015/35/EÚ
EMC 2014/30/EÚ
ERP 2009/125/EC
RoHS 2011/65/ES
CB certifikát
CE certifikovaný

### 3. BEZPEČNOSŤ

#### 3.1. Zamýšľané použitie

- Toto zariadenie je určené na skladovanie vín pri optimálnej teplote.
- Toto zariadenie je určené na zabudovanie alebo pod pultom (DVH-19.50B.TO, DVH-19.50SS.TO, DVH-19.50C.TO, DVH-19.50MB.TO, DVH-25.65DB.TO, DVH-25.65DSS.TO, DVH-25.65DC.TO, DVH-44.120DB.TO, DVH-44.120DSS.TO, DVH-44.120DC.TO)
- Spotrebič je určený na použitie v domácnostiach.
- Spotrebič je určený len na vnútorné použitie.
- Tento spotrebič je určený na skladovanie vína.

#### 3.2. Zamýšľaní používatelia

Tento prístroj môžu používať deti vo veku 8 rokov a viac, ako aj osoby so zníženými fyzickými, senzorickými alebo mentálnymi schopnosťami alebo nedostatkom skúseností a vedomostí, ak dostali dohľad alebo inštrukcie o bezpečnom používaní produktu a rozumejú rizikám. Deti sa s produktom nebudú hrať. Čistenie a údržba používateľov nesmú vykonávať deti bez dozoru.

#### 3.3. Bezpečnostné pokyny

##### **UPOZORNENIE!**

Riziko elektrického šoku. Keď je spotrebič pripojený na sieť, obsahuje vysoké napätie.

- Pred pripojením spotrebiča na sieť vypnite poistku elektrickej zásuvky.
- Uzemnenie spotrebiča.
- Pred údržbou vypnite poistku elektrickej zásuvky.
- Nepohybujte spotrebičom, keď je pripojený k aktívnej elektrickej zásuvke.
- Nepripájajte spotrebič k elektrickej zásuvke, ak je napájací kábel poškodený. Ak je napájací kábel poškodený, musí ho vymeniť výrobca alebo autorizované servisné centrum.
- Nepripájajte spotrebič k chybnej elektrickej zásuvke.
- Udržiavajte spotrebič a napájací kábel mimo kontaktu s vodou alebo vlhkosťou.
- Neodpájajte spotrebič ťahaním za kábel. Vždy uchop konektor a potiahni.
- Neodpájajte spotrebič s mokrymi rukami.
- Za spotrebičom neumiestňujte viacero elektrických zásuviek alebo predlžovacích káblov.

##### **UPOZORNENIE!**

Chladivo je vysoko horľavé! Chladivo môže spôsobiť požiar pri kontakte s plameňmi alebo iskrami.

- Nepoužívajte zariadenie v prítomnosti výbušných alebo horľavých výparov.

- Nepoužívajte spotrebič, keď je chladiaci okruh poškodený.
- Ak z prístroja uniklo chladivo:
  - Vyhýbajte sa ohňu alebo iskrám.
  - Vypnite poistku elektrickej zásuvky spotrebiča.
  - Vyvetrať miestnosť, v ktorej sa zariadenie nachádza, niekoľko minút.
  - Kontaktujte Dunavox pre radu.
- Nepoužívajte mechanické zariadenia na zrýchlenie procesu odmrazovania.

### **UPOZORNENIE!**

Riziko udusení! Deti sa hrajú s obalovým materiálom a môžu viesť k zraneniu. Uchovávajte obal mimo dosahu detí.

### **POZOR!**

Spotrebič je ťažký. Prenášanie a presúvanie spotrebiča na vlastnú päsť môže spôsobiť zranenie. Vždy zdvíhajte a presúvajte spotrebič s dvoma ľuďmi.

### **POZOR!**

Spotrebič nie je určený na opravu samotným používateľom. Pokusy o opravu spotrebiča môžu viesť k zraneniu a poškodeniu spotrebiča a rušia záruku:

- Neopravujte ani nemeňte žiadnu časť spotrebiča, pokiaľ to nie je výslovne odporúčané v tomto manuáli.
- Nepoužívajte príslušenstvo, ktoré výrobca neodporúča.
- Nepoužívajte iné elektrické spotrebiče vo vnútri spotrebiča.

### **UPOZORNENIE**

Vonkajšie zdroje tepla môžu ovplyvniť výkon spotrebiča:

- Neinštalujte spotrebič na priamom slnečnom svetle.
- Neinštalujte spotrebič vedľa zdrojov tepla, ako sú rúry, sporáky, ohrievače a radiátory.

### **UPOZORNENIE**

Vetranie nemôže správne fungovať, keď sú ventilačné mriežky zakryté. Spotrebič sa môže prehriať. Nezakrývajte ventilačné mriežky.

### **UPOZORNENIE**

Skladovanie otvorených fľaš v spotrebiči môže spôsobiť únik a plesneň. Neskladujte fľaše, ktoré boli otvorené.

### **UPOZORNENIE**

Viacere fľaše vína môžu byť ťažké a môžu ovplyvniť ťažisko spotrebiča a spôsobiť jeho naklonenie: • Dávajte pozor na umiestnenie fľaš v zariadení:

- Nevysúvajte naraz viac ako jeden naložený regál.
- Ak je stojan naplnený viacerými vrstvami fľaš, nevysúvajte ho von.
- Snažte sa rovnomerne rozložiť fľaše po celom spotrebiči.

## **4. DOPRAVA A SKLADOVANIE**

Doprava a skladovanie musia spĺňať nasledujúce klimatické podmienky:

Okolité teplota	1 -40 °C
Okolité vlhkosť	< 95 % (neskondenzovanie)

#### 4.1. Doprava

Pri preprave spotrebiča majte na pamäti nasledujúce veci:

- Prepravíť spotrebič v pôvodnom balení.
- Prepravujte vozidlo dvoma osobami.
- Nenakláňajte obal viac ako o 45°.

Ak je spotrebič už vybalený, uistite sa, že:

- Zamknite dvere v zatvorenej polohe páskou.
- Chráňte vonkajšok spotrebiča. Používajte mäkkú, hrubú handru.

#### 4.2. Skladovanie

Uskladnite spotrebič v pôvodnom balení.

### 5. INŠTALÁCIA

#### 5.1. Pred inštaláciou a používaním nového spotrebiča

##### **UPOZORNENIE!**

Pred zapnutím spotrebiča prosím otvorte dvere na 5 minút, aby ste skrinku vyvetrali.

- Prečítajte si pokyny priložené k spotrebiču – ak sa tento spotrebič nenainštaluje alebo nepoužije v súlade s návodom, môže zrušiť akúkoľvek záruku.
- Výrobca nepreberá žiadnu zodpovednosť za škody spôsobené nesprávnym používaním alebo nesprávnou inštaláciou.
- Neinštalujte tento spotrebič, ak bol poškodený počas prepravy. To zahŕňa zástrčku a napájaci kábel.
- Tieto pokyny si prosím uchovajte na bezpečnom mieste pre budúce použitie.

**Poznámka:** Tento spotrebič je určený výhradne na skladovanie vína.

#### 5.2. Dôležité bezpečnostné pokyny

- Aby ste predišli poškodeniu dverí a tesnenia dverí, uistite sa, že dvere sú úplne otvorené pred vytiahnutím políc.
- Nepohybujte vinochladičom, keď je plný vína, môžete spotrebič deformovať.
- Ak sa napájaci kábel poškodí, mal by ho vymeniť iba výrobca alebo primerane kvalifikovaná osoba.
- Nikdy nedovoľte deťom obsluhovať, hrať sa s ním alebo sa plaziť vo vnútri spotrebiča.
- Nikdy nečistite časti spotrebičov horľavými kvapalinami.
- Všetky elektrické opravy musia vykonávať kvalifikovaný servisný inžinier. Nedostatočné opravy môžu byť môžu predstavovať veľké nebezpečenstvo pre používateľa a zneplatniť akúkoľvek záruku.
- Nikdy neskladujte nič nebezpečné vo vnútri spotrebiča, ako sú horľaviny, výbušniny alebo silné látky kyselina alebo zásada a podobne.
- Neskladujte ani nepoužívajte benzín ani iné horľavé výpary a kvapaliny v blízkosti tohto alebo iného spotrebiča. To môže spôsobiť požiarne riziko alebo explóziu.

**Upozornenie:** Nedovoľte, aby sa chladiaci okruh poškodil počas používania alebo inštalácie spotrebiča. Ak sa poškodí, nepoužívajte zariadenie, kým vám to neprikáže servisný technik. Chladič sa môže pri úniku zapáliť alebo poškodiť oko.

- Vždy nezabudnite spotrebič odpojiť pred čistením. Pri odpojení od elektrickej siete vytiahni zástrčku, nie napájaci kábel.
- Vo vinári nepoužívajte nič elektrické.
- Vždy udržiavajte všetky ventilačné otvory bez prekážok. Ak sa zablokujú, okamžite ich vyčistite.
- Uistite sa, že zástrčka je po dokončení inštalácie na prístupnom mieste.

- Tento spotrebič používajte iba na domáce účely v súlade s týmito pokynmi. Chladič na víno je vhodný na skladovanie vína (alebo iných fľaškových nápojov). Nie je vhodný na skladovanie čerstvých alebo mrazených potravín.
- Toto zariadenie môžu používať deti vo veku 8 rokov a viac a osoby so zníženými fyzickými, senzorickými alebo mentálnymi schopnosťami alebo nedostatkom skúseností a vedomostí, ak dostali dohľad alebo inštrukcie o bezpečnom používaní zariadenia a rozumejú rizikám. Deti sa s týmto spotrebičom nemôžu hrať. Čistenie a údržba používateľov nesmú vykonávať deti bez dozoru.
- Chladivo týchto zariadení je R600a, horľavé a výbušné predmety by sa nemali vkladať do alebo blízko skrinky, aby sa predišlo požiaru alebo výbuchu.



### 5.3. Inštalácia vašej vinnej skrinky

- Odstrániť vonkajšie a vnútorné balenie.
- **Poznámka:** Pred pripojením vinnej skrinky k zdroju energie ju nechajte stáť vzpriamene približne 24 hodín. Tým sa zníži možnosť poruchy chladiaceho systému pri manipulácii počas prepravy.
- Vyčistite vnútorný povrch vlažnou vodou pomocou mäkkej handričky.
- Na vyrovnanie vinnej skrinky nastavte prednú vyrovnávaciu nohu na spodku vinnej skrinky.
- Umiestniť vínnu skrinku mimo priameho slnečného žiarenia a zdrojov tepla (rúra, sporák, ohrievač, radiátor a pod.). Priame slnečné svetlo môže ovplyvniť akrylový povlak a zdroje tepla môžu zvýšiť spotrebu elektriny. Extrémne nízke okolité teploty môžu tiež spôsobiť, že zariadenie nefunguje správne.
- Vyhňte sa umiestneniu zariadenia vo vlhkých oblastiach.
- Vínnu skrinku by mala byť umiestnená tak, že okolitá teplota je medzi 16°C a 38°C. Ak je okolitá teplota nad alebo pod týmto rozsahom, môže to ovplyvniť výkon zariadenia. Umiestnenie spotrebiča do extrémne studených alebo horúcich podmienok môže spôsobiť kolísanie vnútorných teplôt. Rozsah nastavených teplôt nemusí byť dosiahnutý.
- Zapojte vínnu skrinku do vhodnej zásuvky. Ak je potrebné vymeniť zástrčku, použite pokyny uvedené v sekcii Elektrické požiadavky.
- Pred pripojením spotrebiča na sieť vypnite poistku elektrickej zásuvky.
- Pripojenie spotrebiča k uzemnenej zásuvke
- Pred údržbou vypnite poistku elektrickej zásuvky.
- Nepripájajte spotrebič k elektrickej zásuvke, ak je napájací kábel poškodený.
- Nepripájajte spotrebič k chybnjej elektrickej zásuvke.
- Udržiavajte spotrebič a napájací kábel mimo kontaktu s vodou alebo vlhkosťou.

**Poznámka:** Sklenené dverka sú väčšie ako spotrebič a rozbijú sa, keď sa spotrebič položí na zem bez nôh. Nedávajte spotrebič priamo na podlahu, ak nie je podopretý nohou alebo vonkajšou oporou.

**Poznámka:** Vetrание nemôže správne fungovať, keď sú ventilačné mriežky zakryté. Spotrebič sa môže prehriať. Nezakrývajte ventilačné mriežky.

**Poznámka:** Skladovanie otvorených fliaš v spotrebiči môže spôsobiť únik a plesne v chladiči na víno. Neskladujte fľaše, ktoré boli otvorené.

**Poznámka:** Vždy pripevnite spotrebič k skrinke.

**Proces inštalácie zariadenia pozostáva z nasledujúcich krokov:**

Zabudované do stĺpa

Výber miesta
Príprava spotrebiča na inštaláciu
Pripojenie napájacieho zdroja
Umiestnenie spotrebiča
Obrátenie smeru dverí (voliteľné)
Dokončenie inštalácie

Nasledujúce kapitoly obsahujú päť ďalších vysvetlení o každom kroku.

## 5.4. Výber miesta

### UPOZORNENIE

Vonkajšie zdroje tepla môžu ovplyvniť výkon spotrebiča. Neinštalujte spotrebič:

- Na priamom slnku
- Vedľa zdrojov tepla, ako sú rúra, sporák, ohrievač alebo radiátor.

Inštalácia musí spĺňať nasledujúce podmienky:

Prevádzková teplota	16 – 38 °C
Prevádzková vlhkosť	< 95 % (neskondenzovanie)
Objem vzduchu	> 1 m <sup>3</sup> na 8 q chladiacej kvapaliny

Majte na pamäti, že inštalácia v otvorených kuchyniach alebo pri priečkach môže zvýšiť hlukové znečistenie spôsobené spotrebičom.

**Tip!** Inštalčný výkres nájdete aj na [www.dunavox.com](http://www.dunavox.com).

Spotrebič môže byť zabudovaný. Miesto inštalácie musí spĺňať nasledujúce podmienky:

- Nie priamo vedľa alebo nad rúrou.
- Spodná plocha je dostatočne pevná na to, aby uniesla zaťažené zariadenie.
- Suchý, stabilný a rovný povrch.
- Blízko oddelenej elektrickej zásuvky (220-240 VAC, 50 Hz).

## 5.5. Príprava spotrebiča na inštaláciu

1. Odstráňte všetky vonkajšie aj vnútorné obaly.

**Tip!** Produkt je ťažký a môže byť ťažké ho presúvať na väčšie vzdialenosti. Odporúčame vybalíť produkt priamo na mieste inštalácie.

2. Skontrolujte, či je všetok obsah v balení prítomný a nepoškodený. Balenie by malo obsahovať 1x Dunavox vinotéku, 1x používateľskú príručku a 1x energetickú etiketu. Ak chýbajú alebo sú poškodené diely, kontaktujte svojho dodávateľa.

3. Použite teplú vodu a mäkkú handričku na čistenie vnútra spotrebiča.

**Tip!** Vo vnútri spotrebiča môže spočiatku zostať zvyškový zápach. Zápachy zmiznú, keď je spotrebič v prevádzke.

4. Nechajte spotrebič stáť vzpriamene aspoň 24 hodín. Počas tohto času môžete nechať dverka spotrebiča otvorené, aby unikli zvyškové pachy.

5. Naplánujte spotrebič pred miestom inštalácie. Medzi spotrebičom a skrinkou nechajte 0,5 m priestoru pre elektrickú inštaláciu. Spotrebič je teraz pripravený na elektrickú inštaláciu.

## UPOZORNENIE!

Riziko elektrického šoku. Keď je spotrebič pripojený na sieť, obsahuje vysoké napätie:

- Elektrická inštalácia musí spĺňať miestne a národné požiadavky.
- Elektrickú inštaláciu musí vykonať kvalifikovaná a kompetentná osoba.
- Nepohybujte spotrebičom, keď je pripojený k aktívnej elektrickej zásuvke.
- Nepripájajte spotrebič k elektrickej zásuvke, ak je napájací kábel poškodený. Ak je napájací kábel poškodený, musí ho vymeniť výrobca alebo autorizované servisné centrum.

### 5.6. Pripojte spotrebič k zdroju napájania:

1. Vypnite poistku elektrickej zásuvky.
2. Zapojte napájací kábel do elektrickej zásuvky. Uistite sa, že máte spotrebič uzemnený.
3. Zapnite poistku na elektrickej zásuvke späť.
4. Skontrolujte, či je spotrebič zapnutý.

Ak sa spotrebič nezapne, zopakujte kroky z tejto kapitoly. Ak spotrebič stále nefunguje, kontaktujte svojho dodávateľa. Vypnite poistku na elektrickej zásuvke, aby ste mohli bezpečne pokračovať v inštalácii.

### 5.7. Umiestnenie spotrebiča

1. Uistite sa, že elektrická inštalácia je dokončená ešte pred inštaláciou spotrebiča.
2. Nastavte nohy, kým spotrebič nestojí na všetkých štyroch nohách a nebude rovný a stabilný.
3. Zasuňte spotrebič do skrinky. Uistite sa:
  - Napájací kábel nie je zachytený pod spotrebičom.
  - Spotrebič sa nedotýka zadnej steny.
  - Spotrebič stojí uprostred skrinky.
  - Na vrchu spotrebiča je aspoň 5 mm voľného miesta.

Skontrolujte znova, či je spotrebič vodorovný a stabilný. Ak nie, nastavte nohy, kým prístroj nebude stáť na všetkých 4 nohách a nebude rovný a stabilný.

### 5.8. Obrátenie smeru dverí (voliteľné)

Ak si to želáte, smer dverí môže byť po inštalácii spotrebiča obrátený. Odporúčame obrátiť smer dverí s dvoma ľuďmi.

## UPOZORNENIE!

Dvere sú zo skla a môžu sa rozbiť, keď spadnú. Pri obrátení smeru dverí nechajte pri odskrutkovaní pántov niekto iný podopretý dvere.

Viac informácií nájdete v kapitole 8.

### 5.9. Upevnenie skrinky

Spotrebič musí byť pripevnený ku skrinke, aby sa zabránilo jeho pohybu dovnútra v stĺpci pri opakovanom otvorení (tlačení).

1. Upevňovacie otvory sa nachádzajú nad a pod dverami.
2. Pripevnite spotrebič k skrinke štyrmi skrulkami.

## 5.10. Dokončenie inštalácie

1. Zapnite poistku elektrickej zásuvky.
2. Skontrolujte, či je spotrebič zapnutý. Teraz môžete spotrebič použiť.

**Tip!** Pri prvom použití spotrebiča odporúčame počkať 2 až 3 hodiny pred vložení fľaš do spotrebiča, aby prístroj dosiahol nastavenú teplotu.

## 6. OBSLUHA ZARIADENIA

### UPOZORNENIE

Riziko poškodenia vášho spotrebiča. Nezapínajte spotrebič hneď po jeho vypnutí. Počkajte 5 minút predtým, než zariadenie reštartujete.

### Ovládanie vášho chladiča na víno

#### Pre DVH-19.50

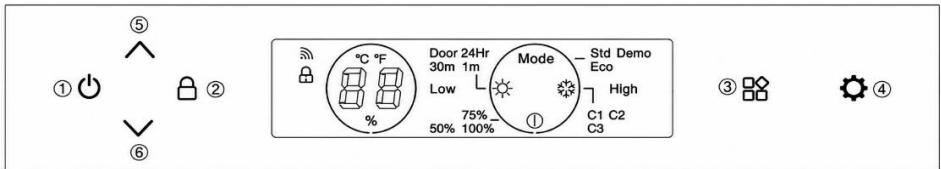

#### Pre DVH-25.65, DVH-44.120, DVH-70.185

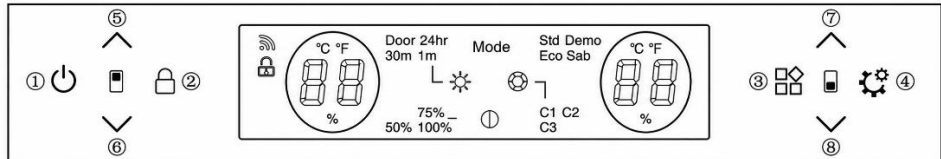



### 6.1. Tlačidlo ZAP/VYPNUTIE (1)

Systém sa po zapojení do zásuvky zapne AUTOMATICKY. Dlhé stlačenie tohto tlačidla 3 sekundy, ozve sa pípnutie, produkt sa vypne. Jemne stlačím toto tlačidlo, ozve sa pípnutie, produkt sa zapne.

### 6.2. Tlačidlo zámku (2)

V normálnom režime (bez poruchy) sa predvolený systém odomkne po zapnutí produktu.

Dlhé stlačenie  tlačidla trvá 3 sekundy, ozve sa pípanie. Systém prejde do režimu Lock na uzamknutie ovládacieho panela. Systém nebude mať akciu pri stlačení tlačidiel v režime Lock.

Dlhé stlačenie  tlačidla 3 sekundy v režime zamknutia, ozve sa pípnutie, ovládaci panel sa odomkne.

### 6.3. Tlačidlo prepínača funkcií (3)

Systém má 4 ikony funkcií:

Nastavenia systému

Mode

Nastavenia jasu svetla  
Nastavenia farieb svetla  
Nastavenia trvania svetla



Stlačte  tlačidlo na prepínanie medzi funkciami počas blikania ikony. Ak po 5-násobnom blikaní nenastane žiadna akcia, systém vypne režim prepínania funkcií.

#### 6.4. Tlačidlo na nastavenie funkcie (4)

Toto tlačidlo bude mať akciu len pri blikaní ikony funkcie. Použite toto tlačidlo na prepínanie medzi funkciami.

#### 6.5. Nastavenie teploty

(5) (6) tlačidlá na úpravu teploty v hornej zóne

(7) (8) tlačidlá na úpravu teploty v dolnej zóne



##### Tlačidlo na zvýšenie teploty

Stlačením tlačidla raz sa ozve pípnutie, teplota stúpne o 1 °C.  
Keď nastavená teplota dosiahne stanovený horný limit, nastavená teplota sa nezmení.



##### Tlačidlo na zníženie teploty

Stlačením tlačidla raz sa ozve pípnutie, teplota klesne o 1 °C.  
Keď nastavená teplota dosiahne stanovený dolný limit, nastavená teplota sa nezmení.

##### Rozsah regulácie teploty

- PRE DVH-19,50: 5-18°C

- PRE DVH-25.65; DVH-44.120; DVH-70.185: Horná zóna: 5-10°C, Dolná zóna: 10-18°C

##### Továrenské nastavenie teploty

- PRE DVH-19,50: 12°C

- PRE DVH-25.65; DVH-44.120; DVH-70.185: Horná zóna: 6°C, Dolná zóna: 12°C



#### 6.6. Stránka nastavení prevádzkového režimu

Stlačte **Mode** ikonu, kedy bliká, stlačte  tlačidlo na prepínanie medzi režimom Std//Eco/Demo.



1. Std (štandardný režim): Systémový predvolený "Std" režim po zapnutí produktu.
2. Eco (režim úspory energie): Po vstupe do režimu Eco sa vnútorné svetlo zhasne po 3 sekundách a obrazovka zhasne 20 sekúnd po zatvorení dverí.
3. Demo: Po vstupe do Demo režimu kompresor prestane fungovať. Všetky ostatné funkcie zostávajú funkčné. Napríklad mechanizmus na otváranie dverí a osvetlenie. Tento režim je ideálny pre výstavné miestnosti alebo výstavy na vystavenie vinotéky.

Vybraný režim zabliká 5-krát, aby potvrdil nastavenie.



#### 6.7. Stránka s nastaveniami režimu svetla

Stlač  ikonu, keď bliká, stlač  tlačidlo na nastavenie vnútorného svetla. Možnosti sú "Dvere, 1 minúta, 30 minút alebo 24 hodín". Vybrané tlačidlo svetla zabliká 5-krát, čím potvrdí zvolenú možnosť. Predvolené nastavenie systému je, že kontrolka "Dvere" svieti, keď sú dvere otvorené, a zhasínajú, keď sú zatvorené. Pri všetkých nastaveniach trvania je jas 100 %, ak sú dvere otvorené, ale jas je nižší, ak sú dvere zatvorené. Jas závisí od nastavenej úrovne jasu.

## 6.8. Stránka s nastavením jasu svetla



Stlač ikonu , keď bliká, stlač  tlačidlo na prepínanie medzi 50 % / 75 % / 100 % jasu. Vybraná úroveň zabliká 5-krát, aby potvrdila nastavenie. Systémová predvolená hodnota je 75 % jasu po zapnutí spotrebiča.

## 6.9. Stránka s nastavením svetlých farieb

Stlač  ikonu, keď bliká, stlač  tlačidlo na prepínanie medzi farbami C1/C2/C3. Vybraná farba zabliká 5-krát, čím potvrdí nastavenie. Predvoleným systémom je C1 farba. C1 je biela, C2 modrá a C3 oranžová.

## 6.10. Voľba medzi °C/F na displeji

Prepínanie Celzia a Fahrenheita:

Dlhým stlačením   hornej alebo dolnej zóny spolu po dobu 3 sekúnd sa zobrazí zobrazenie teploty medzi °C a F.

## 6.11. Kroky používania WIFI

1. Naskenujte kód, aby ste si stiahli aplikáciu "smart life" a nainštalovali ju do telefónu.



2. Zaregistrujte si osobný účet a prihláste sa do svojej domácej WIFI siete.

3. Po pripojení napájania stlačte a podržte  tlačidlo 3 sekundy a až kým nezaznie štyrikrát pípnutie. Systém vstupuje do stavu zladenia siete. Zadné podsvietenie tlačidiel začne svietiť.

4. Kliknite na "+" na stránke APP pre "Pridať zariadenie". APP automaticky prehľadá zariadenia a pokúsi sa ich pripojiť.

5. Ikona zariadenia sa zobrazí, keď APP úspešne vyhľadáva zariadenie. Kliknite na ikonu a zadajte heslo na WiFi. Potom čakáme na úplné pripojenie.

6. Po úspešnom pripojení siete prestane svietiť podsvietenie. Aplikácia vstupuje do hlavného okna ovládania vinotéky. Aplikáciu môžete použiť už teraz. Ak pripojenie zlyhá, skontrolujte prosím WIFI sieť a skúste sa znova pripojiť.

## 6.12. Sieťové rozhranie

**1. Bluetooth (Bluetooth LE) rozhranie:** pred pridelením siete zariadenie predvolene zapne funkciu Bluetooth a jeho hlavnou funkciou je vyhľadávanie blízkych zariadení a počiatočné pripojenie, keď ste pripravení zariadenie sieťovať, mobilné telefóny a iné inteligentné zariadenia môžu zariadenie rýchlo objaviť cez Bluetooth a nadviazať predbežné komunikačné spojenie na prípravu na následný proces Wi-Fi siete.

**2. WiFi rozhranie:** Pred pridelením siete nie je Wi-Fi rozhranie zariadenia pripojené, ale je v konfigurovateľnom režime počúvania. Vždy počúva Wi-Fi signály v okolí a čaká na príkaz používateľa zaslaný cez mobilnú aplikáciu. Keď dostane správne priradenie na pripojenie k určenej Wi-Fi sieti. Zariadenie podporuje iba Wi-Fi siete v pásme 2,4 GHz, čo je vhodnejšie pre stabilné pripojenie k inteligentným zariadeniam v službe domácej registrácie.

**3. Služba vysielania zariadenia:** Zariadenie nepretržite vysiela vlastné informácie o zariadení cez Bluetooth, vrátane názvu zariadenia, typu zariadenia a jedinečného identifikátora. Vysielacie informácie budú prijímané okolitým Bluetooth smart zariadeniami, aby používatelia mohli rýchlo identifikovať a vybrať zariadenie, ktoré je potrebné pripojiť k sieti v aplikácii mobilného telefónu.

**4. Sieťová služba:** Či už ide o nadviazanie počiatočného pripojenia cez mobilnú aplikáciu cez Bluetooth alebo následnú konfiguráciu siete cez Wi-Fi, zariadenie poskytuje zodpovedajúcu sieťovú službu. Názov Wi-Fi siete (SSID) a heslo routera sa prenášajú z APP do mobilnej aplikácie cez Bluetooth. Počas procesu distribúcie Wi-Fi sa zariadenie pokúsi pripojiť k určenej Wi-Fi sieti podľa prijatých informácií o distribúcii a poskytne spätnú väzbu aplikácii mobilného telefónu o priebehu a výsledkoch distribúcie.

## 7. POLICE

- Podľa skutočnej konfigurácie vášho produktu si prosím skontrolujte príbuzné Odstrániť alebo vymeniť nosiče.
- Aby ste predišli poškodeniu tesnenia dverí, uistite sa, že dvierka sú pri vyťahovaní políc z koľajového priestoru úplne otvorené.

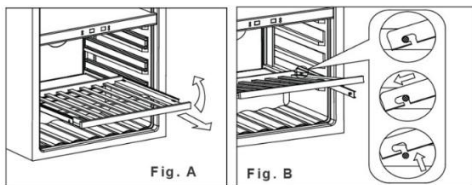

1. Úplne vysuňte policu, ktorú chcete odstrániť (obr. A)
2. Zdvihnite prednú časť police (obr. A)
3. Držaním drážky police, zatlačte ju dovnútra, potom hore na uvoľnenie zo zadných tlmičov (obr. B)

### 7.1. Inštalácia koľajníc



1. Umiestnite lišty na otvory po skrutkách (označené červenou farbou na prvom obrázku)
2. Pripevniť lišty k skrinke v oboch otvoroch na skrutky (skrutky sú súčasťou koľajníc)

3. Upevnite koľajnice na oboch stranách skrinky.

4. Inštalácia police podľa popisu v časti "Police"

## 8. DVERE

### 8.1. Ako zmeniť uhol otvorenia dverí pre 2-zónové modely (DVH-25.65, DVH-44.120, DVH-70.185)

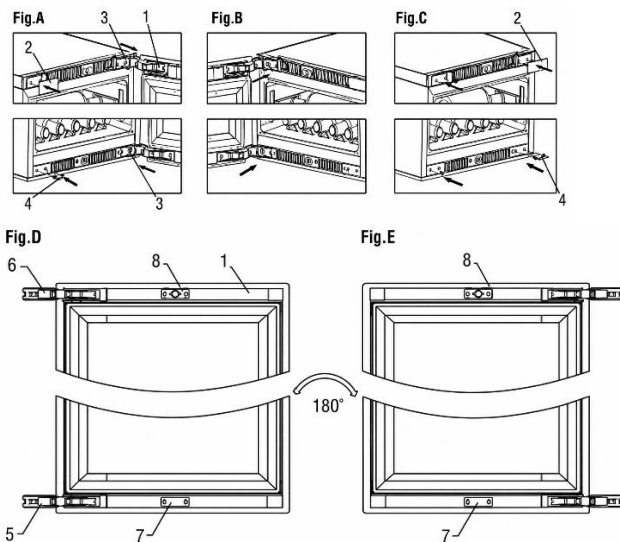

1. dvere; 2. dekoratívna platňa; 3. skrutka; 4. dekoratívny klinec; 5/6. pánt dverí; 7. lis na dverové lampy; 8. Gombiková skrinka

1. Otvoriť dvere a odstrániť dekoratívny prvok (2) na ľavej hornej strane a dekoratívny klinec (4) na ľavej dolnej strane.

2. Odstráňte všetky skrutky (3) z horného a dolného pántu a potom odstráňte dvere (obr. A).

3. Odstráňte tlakovú dosku z lampy (7) a namontujte ju na horný rám dverí, vyberte krabicu s kľučkou (8) a namontujte ju na spodný rám dverí, potom otočte dvere o 180 stupňov (obr. D, E).

4. Upevnite skrutky v ľavom hornom a ľavom dolnom rohu krabice a dávajte pozor, aby ste ich neutiahli (obr. B).

5. Vložte pánt dverí do skrutiek v ľavom hornom a ľavom dolnom rohu, zarovnajte so štrbinou a dotiahnite skrutky, aby ste zabezpečili, že pánt dverí je pevný (obr. B).

6. Nakoniec nainštalujte dekoratívne prvky (2) a ozdobné klinec (4) do pravého horného a pravého dolného rohu krabice (obr. C).

**Poznámka:** Na výmenu dverí sú potrební dvaja ľudia.

### 8.2. Ako zmeniť uhol otvorenia dverí pre 1-zónový model (DVH-19.50)

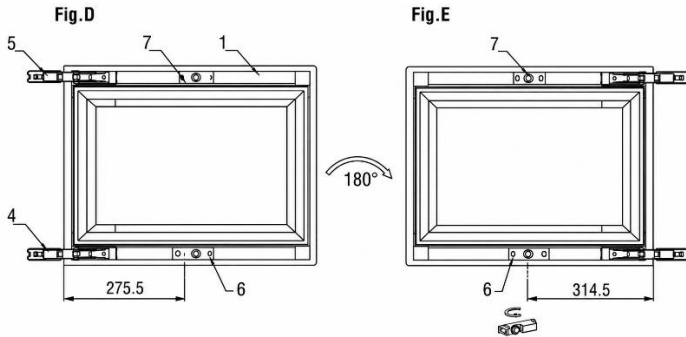
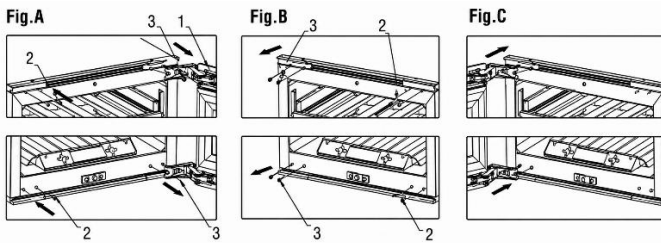

1. dvere; 2. dekoratívne klince; 3. Skrutky; 4/5. pánt dverí; 6. gombiková skrinka; 7. Pavúk

1. Otvoriť dvere a odstrániť ozdobný klince (2) na ľavej strane (obr. A).
2. Odstráňte všetky skrutky (3) z horného a dolného pántu a potom odstráňte dvere (obr. A).
3. Odstráňte držiak (7) a namontujte ho na spodný rám dverí, vyberte krabicu s kľučkou (6) a namontujte ju na horný rám dverí, potom otočte dvere o 180 stupňov (obr. D/E).
4. Upevnite skrutku (3) v ľavom hornom a ľavom dolnom rohu krabice, pričom dávajte pozor, aby ste ju nedotiahli (obr. B).
5. Vložte pánt dverí do skrutiek v ľavom hornom a ľavom dolnom rohu, zarovnajte so štrbinou a dotiahnite skrutky, aby bol pánt dverí pevný (obr. C).
6. Nakoniec namontujte dekoratívne klince (2) do pravého horného rohu a pravého dolného rohu krabice (obr. B).

Poznámka: Na zmenu dverí sú potrební dvaja ľudia.

### 8.3. Použitie funkcie push-to-open dverí

#### UPOZORNENIE

Riziko poškodenia systému push-to-open:

- Nikdy manuálne nezatláčaj tlačný piest späť.
- Nikdy nedržte ani nenúťte tlačný piest.
- Nikdy nenúťte dvierka do zatvorenej polohy, keď je tlačný piest stále vysunutý.

Funkcia otvárania dverí sa aktivuje, keď je jednotka napájaná.

1. Zatláčte dvere mierne dovnútra v hornom rohu dverí, na opačnej strane pántu (alebo dolnej časti dverí pre DVH-19.50). Stlačte 2-3 sekundy, kým sa tlačná tyč nevysunie a dvierka sa neotvoria o 9 cm. Po dvoch sekundách sa dvere dajú otvoriť manuálne.

2. Po 4 sekundách sa tlačný piest vráti do pôvodnej polohy. Ak sa dvere neotvoria manuálne, zatvoria sa.

**Tip!** Ak sa dvere nezatvoria správne, otvorte a zatvorte dvere a počkajte 3 sekundy.

## 8.4. Resetovanie počiatočnej pozície

V počiatočnej polohe je tlačná tyč zarovnaná s prednou časťou skrinky. Ak je počiatočná poloha nesprávne zarovnaná:

1. Vypnite spotrebič.
2. Vypnite poistku elektrickej zásuvky.
3. Po 10 sekundách zapnite poistku späť. Tlačný piest sa vráti do pôvodnej polohy.

## 8.5. Ako nastaviť tlačné dvierka

Automatická funkcia otvárania dverí funguje tak, že stlačí spínač pred skrinkou cez kľučku na dverách, čím sa spustí otváranie. Výška dverí sa môže meniť v dôsledku vibrácií a ďalších faktorov počas prepravy; spôsobuje, že automatická funkcia otvárania dverí je necitlivá alebo sa nedá normálne používať. Skontrolujte vzdialenosť medzi gombíkom a spínačom v stave zatvorených dverí a nastavte ju na najvhodnejšiu vzdialenosť otočením gombíka.

1. Dvere sa automaticky otvoria po zapnutí; Označuje, že vzdialenosť medzi gombíkom a prepínačom je príliš blízka.
2. Nie je žiadna odpoveď, ani zatlačiť dvere silnejšie; Naznačuje, že vzdialenosť medzi gombíkom a prepínačom je príliš veľká.
3. Dvere sa otvárajú automaticky aj pri jemnom dotyku, čo znamená, že vzdialenosť medzi kľučkou a spínačom je príliš blízka.

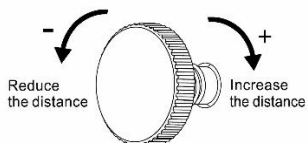

### Adjusting knob

Prosím, nastavte gombík podľa 1/4 kruhu v uvedených prípadoch: otočte doľava, kľučka sa vysunie z rámu dverí; otočená doprava sa kľučka zasunie do rámu dverí.

1. Nastavte skrutku v strede hore na vnútornej strane dverí:
  - Skrutkujte v smere hodinových ručičiek na zníženie citlivosti.
  - Skrutkujte proti smeru hodinových ručičiek na zvýšenie citlivosti.
2. Zatvorte dvere a skontrolujte, či je citlivosť podľa želaní.

## UPOZORNENIE

Príliš vysoká alebo príliš nízka citlivosť môže spôsobiť, že systém push-to-open vôbec nefunguje.

## 9. TEPLOTA

Optimálna teplota závisí od typu vína:

Typ vína	Optimálna teplota	
Červené víno	14 – 18 °C	57 – 65 °F
Biele víno	5 – 10 °C	41 – 50 °F
Dozrievanie vína	11 – 14 °C	52 – 57 °F

Vždy si skontrolujte etiketu fľaše pre optimálnu skladovaciu teplotu vašich vín.

## 9.1 Zóny

Zariadenie môže byť vybavené viacerými zónami. Každá zóna je vhodná pre rôzne druhy vín. Displeje zobrazujú aktuálnu teplotu v príslušných zónach.

**Tip!** Ak chcete prepínať jednotky na displeji, prepínajte medzi °C a °F.

Typ	Zóna	Typy vín	Nastavenia teploty	
<b>Jednozónová zóna</b>		Všetky druhy vín	V závislosti od typu vína	
<b>Dvojitá zóna</b>	<b>Horná zóna</b>	Šampanské Biele víno	5 – 10 °C	41 – 50 °F
	<b>Dolná zóna</b>	Biele víno Červené víno	10 – 18 °C	50 – 65 °F

Pre optimálny výkon odporúčame teplotný rozdiel medzi zónami aspoň 4 °C.

## 9.2. Ovládanie teploty

Na ovládanie nastavení teploty:

1. Stlač jedno z tlačidiel na teplotu, aby si skontroloval nastavenú teplotu. Nastavená teplota bliká na displeji.
2. Použite tlačidlá na teplotu na zmenu teploty.

Keď sa tlačidiel teploty nedotkne viac ako 5 sekúnd, displej prestane blikat a opäť zobrazí aktuálnu teplotu v príslušnej zóne.

### UPOZORNENIE

Ak teplota na displeji stále bliká, nameraná teplota sa odchýli o viac ako 5 °C od nastavenej teploty. Teplotná odchýlka o viac ako 5 °C môže poškodiť víno. Skontrolujte, či uložené vína zvládnu rozdiel teplôt, a ak nie, vyberte víno z chladiča, kým displej neprestane blikat.

Funkcia pamäte teploty zabezpečuje, že nastavenia teploty zostanú rovnaké, keď sa spotrebič zapne po výpadku napájania.

## 9.3. Skladovanie vína

Množstvo vína, ktoré je možné skladovať v spotrebiči, závisí od veľkosti fliaš. Kapacita je približná maximálna na základe 750 ml fliaš Bordeaux.

### UPOZORNENIE

Viacere fľaše vína môžu byť ťažké a môžu ovplyvniť ťažisko spotrebiča a spôsobiť vznik spotrebiča nakloniť. Dávajte pozor na umiestnenie fliaš v spotrebiči:

- Nevysúvajte naraz viac ako jeden naložený regál.
- Ak je stojan naplnený viacerými vrstvami fliaš, nevysúvajte ho von.
- Snažte sa fľaštičky rovnomerne rozložiť po celom spotrebiči.

Otvorené fľaše môžu spôsobiť rozliatie v spotrebiči. Do spotrebiča dávajte len neotvorené fľaše.

Ak chcete víno skladovať vo svojom spotrebiči, urobte nasledovné:

1. Úplne otvorte dvere.
2. Vytiahni jeden z regálov.

3. Položte fľašu na stojan.
4. Zasuňte stojan späť do spotrebiča.
5. Zatvorte dvere poriadne.

Pre optimálny výkon spotrebiča majte na pamäti nasledujúce veci:

- Ak nemáte dostatok fliaš na naplnenie spotrebiča, rozdeľte fľaše čo najrovnomernejšie po spotrebiči.
- Udržiavajte medzeru medzi stenou a fľašami, aby sa umožnila cirkulácia vzduchu.

#### 9.4. Pridanie krabice na vlhkosť (voliteľné)

Keď je spotrebič nainštalovaný vo veľmi suchom podnebí (vlhkosť pod 40 %), môžete do neho vložiť vlhkú skrinku.

**Tip!** Majte na pamäti, že použitie krabičky na vlhkosť znižuje kapacitu fľaše spotrebiča.

Na pridanie krabice na vlhkosť urobte nasledovné:

1. Naplňte vlhkú krabičku vodou.
2. Umiestnite krabičku na vlhkosť na policičku s kanálmi.

### 10. ÚSPORA ENERGIE

Samotný spotrebič je energeticky efektívny. Ak chcete spotrebič používať čo najefektívnejšie:

- Držte dvere čo najviac zatvorené.
- Nemeňte nastavenú teplotu príliš často.
- Vypnite spotrebič, keď je prázdny dlhší čas.
- Chladič na víno by mal byť v najchladnejšej časti miestnosti, mimo výroby spotrebičov a mimo priameho slnečného svetla.

### 11. STAROSTLIVOSŤ A ÚDRŽBA

#### **UPOZORNENIE!**

Riziko elektrického šoku. Keď je spotrebič pripojený na sieť, obsahuje vysoké napätie. Pred údržbou vypnite poistku elektrickej zásuvky.

Na udržanie spotrebiča v optimálnom stave sú potrebné nasledujúce údržbové úlohy:

Údržba	Frekvencia
Rýchle čistenie	Každý mesiac
Dôkladné čistenie	Keď sú špinavé alebo keď sa dlhšie nepoužívajú
Odmrazovanie	Každých šesť mesiacov (alebo keď je námraza na výparníku hrubá 5 mm)

Nasledujúce kapitoly poskytujú pokyny, ako tieto údržbové úlohy vykonávať.

#### 11.1. Čistenie

#### **UPOZORNENIE**

Použitie nevhodných čistiacich prostriedkov môže poškodiť povrchy spotrebiča. Nepoužívajte žiadne abrazívne alebo agresívne čistiace prostriedky, špongie ani handričky. Čistite v smere vlákien. Displej obsahuje elektrické komponenty. Použitie príliš veľa vody počas čistenia môže displej poškodiť. Pred čistením displeja nezabudnite vyžmýkať handričku alebo špongiu.

Na čistenie spotrebiča urobte nasledovné:

1. Vypnite napájanie, odpojte spotrebič a odstráňte všetky veci vrátane fliaš, polic a stojanov.
2. Vnútorné povrchy umyte teplou vodou a jemným roztokom.
3. Umyte police jemným detergentom. Počkajte, kým police vyschnú, a potom ho vráťte späť do jednotky
4. Pri čistení ovládacích prvkov alebo elektrických častí vyžmýkajte prebytočnú vodu z handry.
5. Vonkajšok umyte teplou vodou a jemným tekutým pracím prostriedkom. Dobre opláchnite a utrite čistou, mäkkou handričkou.
6. Vyčistite vzduchové otvory vlhkou a mäkkou handričkou.
7. Ak je prítomná, vyčistite vlhkobielu skrinku pod tečúcou vodou.
8. Vyčistiť dvere čistiacim na sklo a mäkkou handričkou.

## **UPOZORNENIE!**

Nikdy nezapínajte spotrebič, keď je vnútro alebo police mokré. Prevádzka vo vlhkom prostredí výrazne zvyšuje riziko rastu plesní. Maku sa pred zapnutím uistite, že vnútro spotrebiča a všetky príslušenstvá sú úplne suché.

## **11.2. Odmrazovanie spotrebiča**

Rozmrazovanie zvyčajne trvá 2-4 hodiny. Spotrebič sa rozmrazi, keď všetka námraza z výparníka zmizne.

Na odmravenie spotrebiča:

1. Vypnite spotrebič.
2. Vyberte fľaše zo spotrebiča.
3. Nechajte dvere otvorené, aby sa proces urýchlil.
4. Uteráky položte na otvor spotrebiča, aby absorbovali vodu.
5. Zapnite spotrebič späť.
6. Ak je prítomná, naplňte vlhkú krabičku.

## **12. VÝPADOK PRÚDU**

Väčšina výpadkov elektriny sa opraví do niekoľkých hodín a nemali by ovplyvniť teplotu vášho spotrebiča, ak minimalizujete počet otváraní dverí. Ak bude elektrina dlhodobo vypnutá, musíte prijať správne opatrenia na ochranu svojho obsahu.

## **13. DOVOLENKA**

Krátke dovolenky: Nechajte chladič na víno/nápoje v prevádzke počas prázdnin kratších ako tri týždne. Ak sa spotrebič niekoľko mesiacov nepoužíva, odstráňte všetky položky a vypnite ho. Dôkladne vyčistite a vysušte interiér. Aby ste zabránili zápachu a rastu plesní, nechajte dvere mierne otvorené: ak je to potrebné, zablokujte ich otvorené.

## **14. PRESÚVANIE CHLADIČA NA VÍNO**

1. Odstráňte všetky položky.
2. Vyberte voľné predmety z chladiča na víno (fľaše a police) alebo ich opravte penou.
3. Otočte nastaviteľnú nohu až k základni, aby ste predišli poškodeniu.
4. Zatvorte dvere páskou.
5. Uistite sa, že spotrebič zostáva počas prepravy bezpečne v zvislej polohe. Chráňte tiež vonku spotrebiča dekou alebo podobnými predmetmi.

## **15. ČASTO KLADENÉ OTÁZKY**

### **1. Spotrebič nechladí dostatočne. Čo robiť?**

Uistite sa, že dvere sú úplne zatvorené. Nevystavujte jednotku priamemu slnečnému žiareniu. Udržiavajte ventilačné mriežky čisté.

## 2. Spotrebič sa často zapína a vypína.

Chladič na víno zvyčajne aktivuje chladiaci cyklus každých 10–15 minút. Ak kompresor štartuje častejšie, skontrolujte nasledovné: klimatické podmienky na mieste inštalácie; Správne zatváranie dverí.

Ak bolo naraz naložených viac nových fliaš, jednotka môže potrebovať aspoň 24 hodín, kým dosiahne nastavenú teplotu, čo vedie k dočasne častejším chladiacim cyklom.

## 3. Dvere sa neotvárajú.

Skontrolujte inštaláciu a pozrite si používateľskú príručku pre návod na nastavenie senzora otvárania dverí.

## 4. Vnútorne osvetlenie nefunguje.

Skontrolujte nastavenia chladiča na víno. Viac informácií o dostupných nastaveniach nájdete v používateľskej príručke.

## 5. Na skle sa objavuje kondenzácia.

Nadmerná vlhkosť v miestnosti môže spôsobiť problémy s vlhkosťou. Toto nie je porucha spotrebiča.

## 6. Dvere sa nezatvárajú správne.

Vinotéky môžu zostať zabalené viac ako šesť mesiacov, kým dorazia k zákazníkovi. Jednotky sú zo všetkých strán bezpečne chránené polystyrénom a upevnené dvoma popruhmi, aby sa zabezpečilo bezpečné prostredie a zabránilo fyzickému poškodeniu počas prepravy. Kvôli tesnému baleniu sa tesnenie dverí môže deformovať a vyžadovať úpravu. Aby ste to napravili, zatvorte dvere a jemne zohrejte tesnenie pomocou fénu na vlasy. Opatrne nastavte lamely tesnenia, aby sa otvorili a vrátili do správneho tvaru. Skontrolujte polohu tesnenia a dverí, aby ste zabezpečili správne tesnenie. Ak sa tesnenie po rokoch uvoľnilo alebo stratilo tvar, dá sa opäť obnoviť pomocou fénu. Skontrolujte, či je jednotka vodorovná a že všetky police sú správne nainštalované.

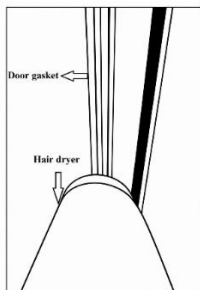

## 7. Ako zaregistrovať svoju žiadosť o službu

Použite prosím odkaz na registráciu vašej žiadosti o službu: <https://service.dunavox.com/>

Na registráciu potrebujete nasledujúce informácie:

- Kontaktné údaje (meno, e-mailová adresa, telefónne číslo)
- Údaje o účte (krajinu nákupu, dátum nákupu, od koho ste to kúpili)
- Podrobnosti o produkte (typ produktu, sériové číslo)
- Popis chyby (Vysvetlenie chyby, nahrávanie fotografií inštalácie je povinné pri podávaní formulára servisnej správy.

Ak si všimnete akékoľvek nezvyčajné správanie vášho spotrebiča, kontaktujte svojho miestneho predajcu alebo pošlite e-mail na nasledujúcu adresu: [service@dunavox.com](mailto:service@dunavox.com)

## 16. LIKVIDÁCIA

1. Pred likvidáciou starého spotrebiča odpojte zástrčku od hlavnej zásuvky, aby ste sa uistili, že spotrebič je nefunkčný.
2. Odstráňte dvere, ale nechajte police na mieste, aby deti nemohli liezť dovnútra.
3. Odstrihnite hlavný kábel a vyhodte ho.



Symbol na výrobku alebo jeho obale znamená, že tento produkt sa nesmie nakládať ako s bežným domácim odpadom, ale má byť odvezený na zberné miesto na recykláciu elektrických a elektronických výrobkov. Likvidácia musí prebiehať v súlade s miestnymi environmentálnymi predpismi pre likvidáciu odpadu. Správnu likvidáciu tohto produktu prispievate k ochrane životného prostredia a zdravia svojich blízkych. Nesprávne likvidovanie ohrozuje zdravie a životné prostredie. Ďalšie informácie o recyklácii produktu môžete získať na mestskom úrade, v oddelení zberu odpadu alebo v obchode, kde ste produkt zakúpili.

Ak je váš produkt chybný, kontaktujte Dunavox. Možno môžeme produkt opraviť alebo mu dať druhý život. Ak musíte produkt zlikvidovať, likvidujte ho podľa miestnych odporúčaní.

Keď predávate produkt novému majiteľovi, nezabudnite pridať tento manuál alebo kópiu tohto manuálu.

### UPOZORNENIE!

Pri likvidácii starého spotrebiča sa uistite, že potrubie nie je poškodené.

## 17. ZÁRUKA

Produkty určené na domáce použitie majú **štandardnú 24-mesačnú záruku**. Registrácia do 30 dní od nákupu predlžuje záruku o **12 mesiacov (spolu 36 mesiacov)**.

Registrácia na <https://dunavox.com/product-registration>

Kompresor je krytý na **ďalšie dva (2) roky**, čo znamená **celkovo päť (5) rokov** na kompresor.

Záruka platí **len v krajine kúpy**.

Nároky musia obsahovať **doklad o kúpe** a, ak je to relevantné, **doklad o registrácii**. Záruka pokrýva **prácu, náhradné diely a náklady na dopravu** potrebné na opravu. Demontáž a opätovná inštalácia vstavaných spotrebičov je zodpovednosťou koncového používateľa. Z bezpečnostných dôvodov sa na mieste neposkytuje služba pre jednotky inštalované vyššie ako **2 metre** nad úrovňou podlahy.

### Vylúčenia:

Žiadne krytie na: škody pri preprave/prestahovaní; škrabance/rozbité sklo, police alebo rukoväte; nesprávna inštalácia/používanie; nesprávne napájanie alebo nestabilné napätie; neoprávnená oprava/úprava; prírodné katastrofy; estetické opotrebovanie/zmena farby; strata alebo pokazenie vína či iného obsahu; Všeobecné opotrebovanie. Dunavox nezodpovedá za žiadne nepriame alebo následné škody, vrátane poškodenia vína alebo okolitých materiálov.

Produkty sú kryté oficiálnou zárukou výrobcu v súlade s platnými predpismi EÚ o spotrebiteľskej a produktovej zhode. Záruka je osobná pre pôvodného kupujúceho a nie je prenosná. Oprava/výmena nepredlžuje pôvodnú záručnú dobu.

Záručné klauzuly a špecifikácie sa môžu zmeniť bez upozomenia.

# DUNAVOX

THE WINE COOLING EXPERT

